

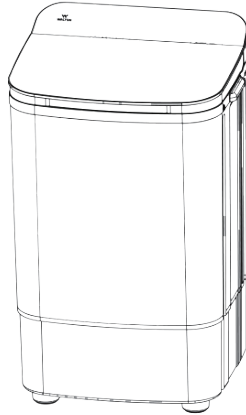

# ওয়ালটন

## ওয়াশিং মেশিন

ব্যবহারবিধি | ওয়ারেন্টি কার্ড



মডেল : ● WWM-SWG80

Made in Bangladesh





# ভূমিকা

ওয়ালটন পণ্যের জগতে আপনাকে স্বাগতম । ওয়ালটন ওয়াশিং মেশিন আপনার প্রতিদিনের কাপড় ধোয়ার কাজকে করবে আরো সহজ ও স্বাচ্ছন্দ্যময়, সেরা মানের পার্টস ও শক্তিশালী বডি সম্বলিত পণ্যটি আপনার কাপড়কে করবে উজ্জ্বল এবং দেশ সেরা বিক্রয়োত্তর সেবা আপনাকে রাখবে নিশ্চিত । তাই ওয়ালটন ওয়াশিং মেশিন কিনে আরামদায়ক ও চিন্তামুক্ত জীবনযাত্রার শামিল হোন ।

সম্মানিত পরিবেশক/বিক্রেতাগণকে বিশেষভাবে অনুরোধ জানানো যাচ্ছে, বারকোডটি সঠিকভাবে স্ক্যান করার জন্য । ওয়ারেন্টি কার্ড বারকোড এবং পণ্যের গায়ের বারকোডটির মধ্যে কোনোরূপ অমিল থাকলে ওয়ারেন্টি বৈধতা হারাবে । অসম্পূর্ণ ও খালি ওয়ারেন্টি কার্ডের ক্ষেত্রে এটি প্রত্যাখ্যান করা হবে অথবা ফ্যাক্টরি বা সেন্ট্রাল ওয়্যারহাউজের ডেলিভারি মোতাবেক কার্যকর করা হবে ।

ক্রেতাদের জন্য গুরুত্বপূর্ণ তথ্য :

সম্মানিত ক্রেতা ও গ্রাহকদের সার্ভিস সুবিধাদি নির্দিষ্ট সময়ের মধ্যে ও কেবলমাত্র অনুমোদিত সার্ভিস ম্যানেজমেন্ট সিস্টেম, ডিস্ট্রিবিউটর ও সার্ভিস সেন্টার থেকে নেয়ার জন্য বিশেষভাবে অনুরোধ করা হলো ।

## ওয়ালটন সার্ভিস সেন্টারসমূহ

ঢাকা		সিলেট	: ০১৬৭৮-০২৮৮৪৫
ফোন	: ০২-৭২১৬০৫১-৫২, ০২-৭২১৩২৯৩	কুমিল্লা	: ০১৬৭৮-০২৮৫০৪
মোবাইল	: ০১৬৭৮-০২৮২০৬	ব্রাহ্মণবাড়িয়া	: ০১৬৭৮-০৪৮৭১৫
চৌমুহনী-নোয়াখালী	: ০১৬৭৮-০৪৯৩৯৫	লক্ষ্মীপুর	: ০১৬৭৮-০২৮৩৫৪
রাজশাহী	: ০১৬৭৮-০২৮৯৯৯	মিরপুর, ঢাকা	: ০১৬৭৮-০৪৮৭৭৩
বগুড়া	: ০১৬৭৮-০৪৮৭১০	কেরানীগঞ্জ, ঢাকা	: ০১৬৭৮-০৪৯২৯০
নওগাঁ	: ০১৬৭৮-০৪৮৮০৮	গাজীপুর চৌরাস্তা	: ০১৬৭৮-০৪৮৭৮৭
পাবনা	: ০১৬৭৮-০২৮৯৮৬	চট্টগ্রাম রোড, ঢাকা	: ০১৬৭৮-০৪৮৮২৬
রংপুর	: ০১৬৭৮-০২৮৮৪৮	মানিকগঞ্জ	: ০১৬৭৮-০২৮৯৯৪
গাইবান্ধা	: ০১৬৭৮-০৪৮৮০৭	আশুলিয়া	: ০১৬৭৮-০৪৮৮০৯
দিনাজপুর	: ০১৬৭৮-০৪৮৭৫৭	কুড়িলা, ঢাকা	: ০১৬৭৮-০৪৯৩৭২
মৌলভীবাজার	: ০১৬৭৮-০৪৮৭৬৬	নরসিংদী	: ০১৬৭৮-০৪৮৭৪২
যশোর	: ০১৬৭৮-০২৮৮০২	টাঙ্গাইল	: ০১৬৭৮-০৪৮৭৬৭
বিনাইদহ	: ০১৬৭৮-০৪৮৭৯৩	মধুপুর	: ০১৬৭৮-০৪৮৭৬০
খুলনা	: ০১৬৭৮-০৪৮৭৩৮	কিশোরগঞ্জ	: ০১৬৭৮-০২৮৮০৮
কুষ্টিয়া	: ০১৬৭৮-০৪৮৬৬২	জামালপুর	: ০১৬৭৮-০৪৯৩৯৮
বরিশাল	: ০১৬৭৮-০২৮৮৪৬	সিরাজগঞ্জ	: ০১৬৭৮-০৪৮৭২৯
ভোলা	: ০১৬৭৮-০৪৮৭৬৮	ময়মনসিংহ	: ০১৬৭৮-০২৮৮১২
মাদারীপুর	: ০১৬৭৮-০৪৮৭৩৪	চট্টগ্রাম অক্সিজেন	: ০১৬৭৮-০২৮৮২৮
ফরিদপুর	: ০১৬৭৮-০৪৮৭২২	চট্টগ্রাম-আগ্রাবাদ	: ০১৬৭৮-০৪৮৮৪৮
পিরোজপুর	: ০১৬৭৮-০৪৯৩৯৩	চট্টগ্রাম-লোহাগড়া	: ০১৬৭৮-০৪৯৩৯৭
ফেনী	: ০১৬৭৮-০৪৯৩৭৮	কক্সবাজার	: ০১৬৭৮-০৪৮৭৮১
		হবিগঞ্জ	: ০১৬৭৮-০৪৮৭৫৪

## ওয়ালটন সার্ভিস সেন্টারসমূহ

উত্তরা, ঢাকা	: ০১৬৮৬ ৬৯৩২৬৯
মোহাম্মদপুর, ঢাকা	: ০১৬৭৮ ০৪৮৭০৩
গোপালগঞ্জ	: ০১৬৮৬ ৬৯৩৪৫১
চাঁদপুর	: ০১৬৮৬ ৬৯৩৪০৩
ঠাকুরগাঁও	: ০১৭৫৫ ৬১০৫৫৪
কুড়িগ্রাম	: ০১৬৮৬ ৬৯৩২৬১
বিনাইদহ	: ০১৬৮৬ ৬৯৩১৯৯
সাতক্ষীরা	: ০১৭৫৫ ৬১০৫৫২
মাস্টারবাড়ি	: ০১৬৮৬ ৬৯২৭৮৭
পটিয়া	: ০১৬৮৬ ৬৯৩৭০৬
গৌরিপুর	: ০১৬৭৮ ০৪৮৬৫১

## দৃষ্টি আকর্ষণ

সম্মানিত ক্রেতা

ওয়ালটন ওয়াশিং মেশিন কেনার জন্য আপনাকে আন্তরিক ধন্যবাদ। আমরা নিশ্চিত যে অত্যন্ত কার্যকর এই ওয়াশিং মেশিনটি সর্বাধুনিক প্রযুক্তি-সম্পন্ন উপকরণ দিয়ে তৈরি যেটি সর্বোত্তম উপায়ে আপনার প্রয়োজন মেটাবে। ওয়াশিং মেশিনটি ব্যবহার করা অত্যন্ত সহজ। সবচেয়ে ভালো ফলাফল পাওয়ার জন্য ব্যবহারবিধিটি ভালোভাবে পড়ুন। ভবিষ্যতে কাজের সুবিধায় বইটি সংরক্ষণ করুন।

ওয়াশিং মেশিনটি সঠিকভাবে ইনস্টল না করা এবং ভুল ব্যবহারের ফলে সৃষ্ট মানুষ বা সম্পদের কোনো ক্ষতির জন্য প্রস্তুতকারী প্রতিষ্ঠান দায়ী থাকবে না।

ব্যবহারবিধিটিতে মুদ্রণজনিত কোনো ভুল বা বিচ্যুতির জন্য প্রস্তুতকারক দায়ী থাকবে না। প্রস্তুতকারী প্রয়োজনে পণ্যটিতে প্রধান বৈশিষ্ট্য বজায় রেখে ব্যবহারকারীদের সুবিধার জন্য যেকোনো ধরনের পরিবর্তন আনতে পারেন।

# সূচিপত্র

১.	যন্ত্রাংশ পরিচিতি	১
২.	ব্যবহারের সতর্কতা	২
৩.	কার্যপদ্ধতি	৩
৪.	ওয়াশিং প্রণালি	৪
৫.	রক্ষণাবেক্ষণ	৫-৭
৬.	ওয়ারেন্টির শর্তসমূহ	৮

## মেশিনটি ব্যবহারের পূর্বে করণীয়

### যন্ত্রাংশ পরিচিতি

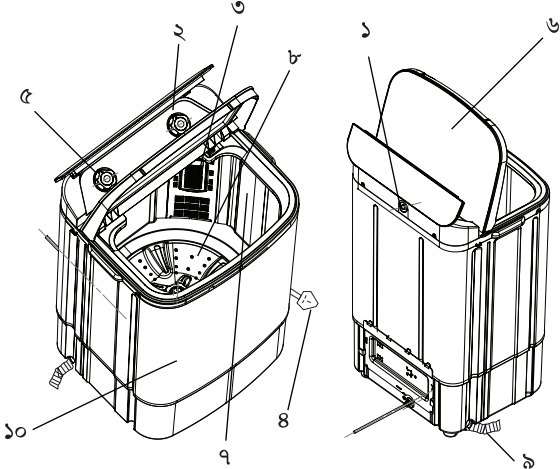

১. ওয়াটার ইনলেট

২. ওয়াশ টাইমার

৩. ফিল্টার

৪. ইলেকট্রিক্যাল পাওয়ার প্লাগ

৫. ওয়াশ সিলেক্টর/ড্রেইন

৬. ওয়াশ কভার

৭. ওয়াশ ট্যাব











৮. পালসেটর

৯. ড্রেইন পাইপ

১০. মেইন বডি



## ব্যবহারের সতর্কতা

<p>যদি পাওয়ার কর্ড বা প্লাগ নষ্ট হয়ে যায়, ব্যবহারকারী নিজেই তা মেরামতের চেষ্টা থেকে বিরত থাকুন এবং ওয়ালটন সার্ভিস সেন্টারে যোগাযোগ করুন।</p> 	<p>ওয়াশিং মেশিনের জন্য স্বতন্ত্র সকেট ব্যবহার করুন।</p> 
<p>মেশিনের আশেপাশে খেলাধুলা হতে শিশুদেরকে বিরত রাখুন।</p> 	<p>মেশিনটি চলাকালীন অবস্থায় টাবে হাত রাখবেন না।</p> 
<p>উত্তপ্ত কোনো মেশিন বা যন্ত্রের আশেপাশে ওয়াশিং মেশিনটি স্থাপন করবেন না। স্যাতসেঁতে ও সূর্যের আলো পড়ে এমন জায়গাতেও বসাবেন না।</p> 	<p>মেশিনটি বাথরুমে রাখবেন না। এতে ইলেকট্রিক ইন্সুলেশনের ক্ষতি হতে পারে এবং বড়িতে মরিচা পড়তে পারে।</p> 
<p>মেশিনের উপর গরম অথবা অতিরিক্ত ভারি জিনিস রাখবেন না।</p> 	<p>ওয়াটারপ্রুফ কাপড় যেমন- রেইনকোট ওয়াশ করবেন না।</p> 
<p>পেট্রোল বা কেমিক্যাল মিশ্রিত ভেজা কাপড় ধৌত করবেন না।</p> 	<p>মেশিনটি সমতল ও শক্ত মেঝেতে স্থাপন করুন।</p> 
<ul style="list-style-type: none"> <li>● যেকোনো ধরনের ক্ষতি এড়াতে পাওয়ার কর্ড পরিবর্তনে ওয়ালটন সার্ভিস কর্মীর সহায়তা নিন।</li> <li>● এই পণ্যটি শারীরিক ও মানসিক ভারসাম্যহীন ব্যক্তি এবং শিশুদের দ্বারা পরিচালনা করানো উচিত নয়।</li> <li>● খেয়াল রাখতে হবে মেশিনের ভেন্টিলেশন ব্যবস্থাটি যেন মেঝের কার্পেট, কাপড় বা অন্য কোনোভাবে বাধাগ্রস্ত না হয়।</li> <li>● মেশিনটির সাথে প্রদত্ত নতুন হোস সেটটি ব্যবহার করুন এবং পুরনো হোস সেট ব্যবহার হতে বিরত থাকুন।</li> </ul>	

## কার্যপদ্ধতি

### ওয়াশের আগের প্রস্তুতি



১. ড্রেইন হোসটি ড্রেইনেজ লাইনের সাথে সংযুক্ত করুন।
২. পাওয়ার সাপ্লাই কর্ডটি প্লাগে সংযোগ করুন। কিন্তু মনে রাখবেন, পণ্যটির জন্য নির্দেশিত ভোল্টেজের প্লাগে সংযোগ করতে হবে।
৩. ওয়াটার ইনলেট হোসটি পানির উৎসে সংযোগ করুন।



১. পানির লেভেল নির্বাচন করুন।



২. পানিতে পরিমাণমতো ডিটারজেন্ট মিশিয়ে নিন। ওয়াশ নব ঘুরিয়ে  
নড়াচড়ার মাধ্যমে ডিটারজেন্ট ভালোভাবে পানিতে মেশাতে হবে।

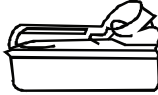

৩. কাপড়গুলো মেশিনে দিন।

৪. কাপড়ের ওজন অনুযায়ী ওয়াশের সময় নির্ধারণ করুন।



৫. কাপড় পরিষ্কার হয়ে গেলে পানি ঝড়ানোর জন্য ওয়াশ সিলেক্টর নব ঘুরিয়ে  
ড্রেইন পজিশনে রাখুন।

## রক্ষণাবেক্ষণ

ওয়াশিং মেশিন থেকে কাপড় বের করার আগে অবশ্যই পাওয়ার সাপ্লাই কর্ডটি বৈদ্যুতিক সকেট থেকে খুলে ফেলুন। প্রতিবার ব্যবহারের পরে ওভারফ্লো ফিল্টার এবং লিফ্ট ফিল্টারের মধ্যে কিছু লিফ্ট লেগে যায়। ভালো পারফরম্যান্সের জন্য ফিল্টারগুলো নিয়মিত পরিষ্কার করা প্রয়োজন।

### সম্পূর্ণ মেশিনের পরিষ্কারকরণ

- একটি ভেজা নরম কাপড় দিয়ে মেশিন পরিষ্কার করুন।
- মেশিনে সরাসরি পানি স্প্রে করবেন না।
- যদি মেশিনটি অতিরিক্ত ময়লা হয় তাহলে ভেজা কাপড়ে হালকা ডিটারজেন্ট মিশিয়ে নিন।
- পেট্রোলিয়াম যুক্ত ডিটারজেন্ট মেশাবেন না, এতে মেশিনটি ক্ষতিগ্রস্ত হতে পারে।



### ড্রেইন ভালভ পরিষ্কারকরণ

ড্রেইন ভালভটি প্রতি ২ মাসে অন্তত একবার পরিষ্কার করুন।

১. ড্রেইনের তারটি ড্রেইন ভালভ থেকে খুলে ফেলুন।
২. ড্রেইন ভালভটি ঘড়ির কাঁটার বিপরীতে ঘুরিয়ে খুলে ফেলুন।
৩. তারপর জমে থাকা ময়লা ও অন্যান্য দ্রব্য যদি থাকে তা বের করে ফেলুন।
৪. সব শেষে একই নিয়মে আবার ভালভটি স্থাপন করুন।



## রক্ষণাবেক্ষণ

লিন্ট ফিল্টার পরিষ্কারকরণ:

- প্রতিবার ওয়াশের সময় লিন্ট ফিল্টারটি অবশ্যই ব্যবহার করতে হবে।
- লিন্ট ফিল্টারটি প্রতিবার ওয়াশের সাথে সাথেই পরিষ্কার করতে হবে।

লিন্ট ফিল্টার অপসারণ পদ্ধতি:

- ছবিতে দেখানো উপায়ে ফিল্টার ফ্রেমটি ধরে আলতোভাবে নিচের দিকে প্রেস করে ফিল্টার ফ্রেম থেকে বের করে আনুন।

ফিল্টার পরিষ্কারকরণ:

- ভেজা থাকা অবস্থায় ফিল্টারটি সাধারণ পানি দিয়ে ধুয়ে ফেলুন, তারপর শুকাতে দিন। সরাসরি রোদে শুকানো থেকে বিরত থাকুন।

ফিল্টার পুনঃস্থাপন:

- ফিল্টারের নিচের অংশটি প্রথমে ফ্রেমের স্লটে ঢুকিয়ে আস্তে করে চাপ দিন।

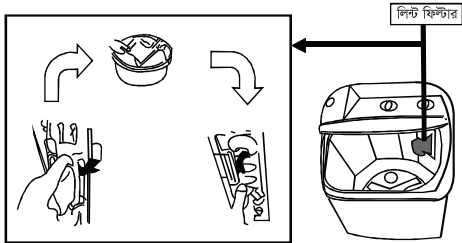

## রক্ষণাবেক্ষণ

ওয়াশিং মেশিনটি কোনো টেকনিশিয়ানের কাছে মেরামতের জন্য পাঠানোর পূর্বে অবশ্যই নিম্নলিখিত সমস্যাগুলো খেয়াল করুন।

সমস্যা	সম্ভব সমাধান
মেশিন কাজ করছে না	<ul style="list-style-type: none"><li>• পাওয়ার সংযোগ কেটে গিয়েছে কি ?</li><li>• পাওয়ার কর্ডটি পাওয়ার আউটলেটে সংযোগ করা আছে কি ?</li><li>• পালসেটর কোনো কিছুর সাথে আটকে গিয়েছে কি ?</li></ul>
পানি নিষ্কাশন হচ্ছে না	<ul style="list-style-type: none"><li>• ড্রেইন হোসটি নিচু অবস্থায় আছে কি?</li><li>• ড্রেইন হোসটি ফ্রোজেন হয়ে আছে কিনা চেক করুন।</li><li>• ড্রেইন হোসটি ব্লক হয়ে আছে কি?</li></ul>
ওয়াশিং এর সময় অস্বাভাবিক শব্দ	<ul style="list-style-type: none"><li>• ওয়াশ টাবে কোনো বন্ধনী লুজ আছে কি?</li></ul>
ওয়াশ টাবে পানি কমে যায়	<ul style="list-style-type: none"><li>• ওভারফ্লো ফিল্টার ভুলভাবে ইনস্টলের কারণে নিচে নেমে গিয়েছে ?</li></ul>

- মেশিনটি নিজে মেরামতের চেষ্টা করবেন না।
- ওয়াশিং অথবা স্পিন শেষ করার পরে পাওয়ার কর্ডটি খুলে ফেলুন।
- সতর্কতা: গরম পানির উৎসে সংযোগ করবেন না।

## ওয়ারেন্টের শর্তসমূহ

- ওয়ারেন্ট কার্ড ও প্রোডাক্টের সিরিয়াল নম্বর ভিন্ন হলে, প্রোডাক্টের সিরিয়াল নম্বর ইচ্ছাকৃতভাবে নষ্ট করে ফেললে/বিকৃত করা হলে ওয়ারেন্ট প্রযোজ্য হবে না।
- গ্রাহকের পণ্যটি কোনো রকম ট্যাপ খাওয়া, স্ক্র্যাচ, এসি কার্ড/সকেট পুড়ে গেলে রিপ্লসমেন্ট দেওয়া হবে না। সেক্ষেত্রে সার্ভিসের নীতিমালা অনুযায়ী সার্ভিস দেওয়া হবে।
- প্রাকৃতিক দুর্যোগ (বন্যা, ভূমিকম্প, বজ্রপাত ইত্যাদি), ইলেকট্রিক ক্রটি, অননুমোদিত ব্যক্তি দ্বারা মেরামত করা হলে, অবহেলা/দুর্ঘটনাবশত বাহ্যিক ক্ষতি সাধিত হলে এবং লিকুইড ড্যামেজ হলে ওয়ারেন্ট প্রযোজ্য হবে না।
- এই ওয়ারেন্ট কার্ডটি শুধুমাত্র উৎপাদনগত ক্রটি এবং যদি এটি ওয়াশিং মেশিনের ব্যবহারবিধি অনুযায়ী রক্ষণাবেক্ষণ করা হয় তবেই প্রযোজ্য। পণ্য ক্রয়ের তারিখ হতে ওয়ারেন্ট কার্যকর করা হবে।
- এই ওয়াশিং মেশিনটি গৃহস্থালি কাজের জন্য। বাণিজ্যিক ব্যবহারে (বার্ষিক ২২০ সাইকেলের বেশি) সব ধরনের ওয়ারেন্ট বাতিল হবে। ওয়াশিং মেশিনটি গৃহস্থালি ব্যতীত অন্য কোথাও (পাবলিক টয়লেট, লজিং হাউজ, ডরমিটরি, লব্ধি শপ, হাঁসপাতাল ইত্যাদি) ইনস্টল করা হলে এর রিপেয়ার কাজ বা ক্রটিপূর্ণ যন্ত্রাংশ পরিবর্তনের জন্য প্রয়োজনীয় পরিবহণ খরচ ক্রেতা নিজে বহন করবেন।
- সৌন্দর্যবর্ধক প্লাস্টিক/ কাচের তৈরি/ পাইপিং/ কনজিউমএবল এমন যন্ত্রাংশ বা উপকরণ ওয়ারেন্টের আওতামুক্ত।
- কিছু প্রোডাক্টের ক্ষেত্রে নিয়মিত রক্ষণাবেক্ষণ এবং পরিষ্কারকরণ জরুরি। ওয়ারেন্টের আওতামুক্ত না হলে কিছু রক্ষণাবেক্ষণ (ইউজার ম্যানুয়াল অনুসারে) সংক্রান্ত কাজ মূল্য পরিশোধ সাপেক্ষ।
- ইঁদুর, পিঁপড়া, তেলাপোকা অথবা অন্যান্য প্রাণী বা কীটপতঙ্গের দ্বারা সৃষ্ট ক্ষতির ক্ষেত্রে ওয়ারেন্ট প্রযোজ্য নয়।
- গৃহস্থালির ওয়ারিং জনিত ঘটনা ইঁদুর দ্বারা ওয়ারিং হারনেস কেটে ফেলা, মেশিনে কয়েন বা বাইরের কোনো কিছুর উপস্থিতি, ময়লা-আবর্জনা দ্বারা আটকে যাওয়া এ জাতীয় সমস্যা থেকে সৃষ্ট ক্ষতির ক্ষেত্রে ওয়ারেন্ট প্রযোজ্য নয়।

	ওয়্যারেন্টি কার্গামো	
মেইন পার্টস (মোটরস)	স্পেয়ার পার্টস	বিক্রয় পরবর্তী সেবা
৫ বছর	২ বছর	২ বছর (১ বছর ফি হোম সার্ভিস)

গ্রাহকের নাম : .....

ঠিকানা : .....

টেলিফোন/মোবাইল নম্বর : ..... ই-মেইল: .....

বিক্রয়ের তারিখ			বারকোড নম্বর		
দিন	মাস	বছর			

পরিবেশক/বিক্রেতা :

-----

ক্রেতার স্বাক্ষর

পরিবেশক/বিক্রেতার সিল এবং স্বাক্ষর

রিপ্রেসমেন্টের ক্ষেত্রে প্রযোজ্য

রিপ্রেসমেন্টের তারিখ

দ্রষ্টব্য: অবশ্যই অনলাইন রেজিস্ট্রেশন নিশ্চিত করতে হবে। এই ওয়্যারেন্টি দুর্ঘটনা, বৈদ্যুতিক ত্রুটি, প্রাকৃতিক দুর্যোগ বা অবহেলার কারণে কোনো ক্ষতির জন্য প্রযোজ্য হবে না এবং কর্তৃপক্ষ কোনো নোটিশ ছাড়াই ওয়্যারেন্টির মেয়াদ পরিবর্তন, পরিবর্তন, সংশোধন বা বাতিল করার ক্ষমতা রাখেন। এই ওয়াশিং মেশিনটি গহস্থালি কাজের জন্য। বাণিজ্যিক ব্যবহারে (বার্ষিক ২২০ সাইকেলের বেশি) সব ধরনের ওয়্যারেন্টি বাতিল হবে।

অফিস কপি

গ্রাহকের নাম : .....

ঠিকানা : .....

টেলিফোন/মোবাইল নম্বর : ..... বিক্রয়ের তারিখ: .....

রিপ্রেসমেন্টের তারিখ : ..... রিপ্রেসমেন্টকৃত প্রোডাক্ট বারকোড নম্বর



নোট

A series of horizontal lines for writing, consisting of a solid top line, a dashed middle line, and a solid bottom line. A large, faint watermark of the number '১১' is centered on the page.

নোট







ISO 9001: 2015, ISO 14001: 2015 &  
ISO 45001: 2018 Certified Company

সকলের জন্য উন্নত বিক্রয়োত্তর গ্রাহকসেবা নিশ্চিত করার লক্ষ্যে  
ঠিকানা ও অন্যান্য তথ্য পরিবর্তন হতে পারে।

**কাস্টমার সার্ভিস ম্যানেজমেন্ট (কর্পোরেট অফিস)**

প্লট-১০৮৮, ব্লক-আই, সাবরিনা সোবহান ৫ম এভিনিউ, বসুন্ধরা, ভাটারা, ঢাকা-১২২৯

যেকোনো সার্ভিস/তথ্যের জন্য যোগাযোগ করুন: হেল্পলাইন-১৬২৬৭, ০৯৬১২৩১৬২৬৭ (চার্জ প্রযোজ্য)  
০৮০০০০১৬২৬৭ (টোল ফ্রি), সকাল ৭টা থেকে রাত ১১টা পর্যন্ত, ই-মেইল: support@waltonbd.com