

WALTON

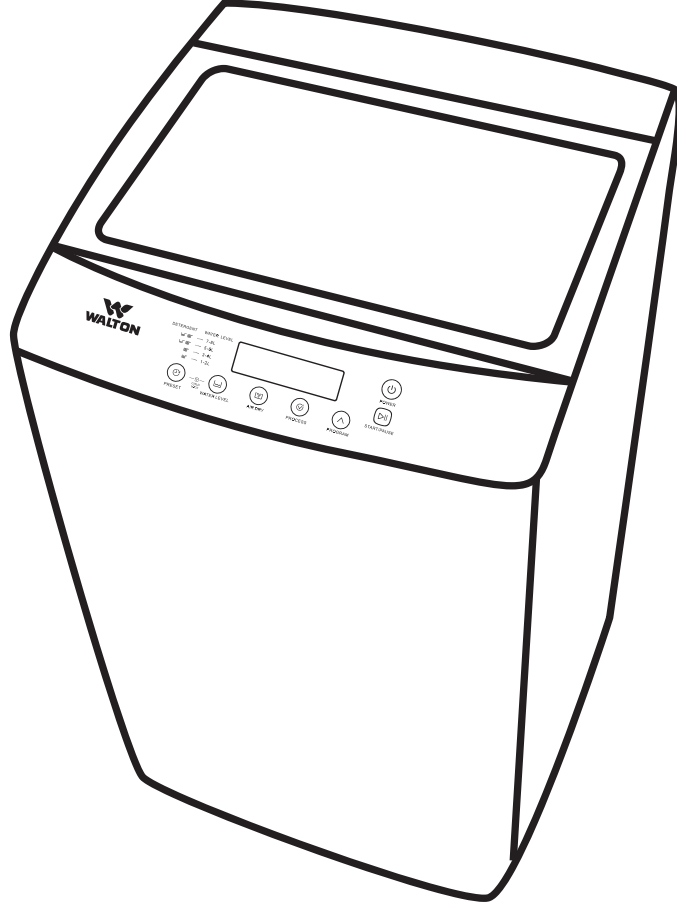

ব্যবহারবিধি / ওয়ারেন্টি কার্ড ওয়াশিং মেশিন



মডেল: WWM-ATG70/ WWM-ATG80/ WWM-ATG90/
WWM-ATV70/ WWM-ATV80/ WWM-ATV90

ধারণক্ষমতা: ৭ কেজি / ৮ কেজি / ৯ কেজি

ওয়ালটন ওয়াশিং মেশিন কেনার জন্য আপনাকে আন্তরিক ধন্যবাদ ।

সহজ ও সাবলীল ভাষায় লেখা ব্যবহারবিধি আপনার ওয়াশিং মেশিনটি ভালোভাবে ব্যবহারের কাজে সর্বোত্তমভাবে সাহায্য করবে । ব্যবহারবিধিটির মধ্যে অনেক গুরুত্বপূর্ণ তথ্য এবং ওয়াশারটি কিভাবে রক্ষণাবেক্ষণ করতে হবে তা সরল ভাষায় লেখা আছে । এছাড়াও সাধারণ সমস্যাগুলো কিভাবে নিজে নিজে সমাধান করা যাবে সেসব তথ্যাবলি দেওয়া আছে । মডেল এবং সিরিয়াল নম্বরটি সংরক্ষণ করুন । নম্বরগুলো ইউনিটের পিছনের অংশে দেওয়া আছে ।

ওয়াশিং মেশিনটি ব্যবহারের পূর্বে নির্দেশনাগুলো সতর্কতার সাথে পড়ুন এবং ভবিষ্যতে কাজের সুবিধার্থে ব্যবহারবিধিটি যত্নসহকারে সংরক্ষণ করুন ।

১. প্রধান বৈশিষ্ট্যসমূহ	১
২. যন্ত্রাংশের বর্ণনা	১
৩. সাবধানতা	২-৩
৪. ইনস্টলেশন এবং অ্যাডজাস্টমেন্ট	৪
৫. ড্রেন পাইপ ব্যবহার	৫
৬. ওয়াটার ইনলেট ইনস্টলেশন	৬-৭
৭. কন্ট্রোল প্যানেল এবং ফিচার	৮
৮. কার্যপ্রণালি	৯-১০
৯. ডিটারজেন্ট এবং পানির পরিমাণ	১০
১০. রক্ষণাবেক্ষণ	১১
১১. সমস্যা চিহ্নিতকরণ	১২-১৩
১২. ফিচারস	১৩
১৩. স্পেসিফিকেশন	১৪
১৪. সেফটি অ্যালার্ম	১৫
১৫. ওয়াশিং মেশিন ব্যবহারের গুরুত্বপূর্ণ নির্দেশনাবলি	১৬
১৬. ওয়ারেন্টির শর্তসমূহ	১৭

প্রধান বৈশিষ্ট্য

১. ফাজি লজিক
২. চাইল্ড লক
৩. মেমোরি ব্যাকআপ
৪. ডায়মন্ড টাব
৫. লেফট টাইম ডিসপ্লে
৬. কুইক ওয়াশ
৭. সফট ক্লোজিং ডোর
৮. সেলফ ডায়াগনস্টিক
৯. অটোমেটিক পাওয়ার অফ
১০. অটোমেটিক ইমব্যালান্স কারেকশন

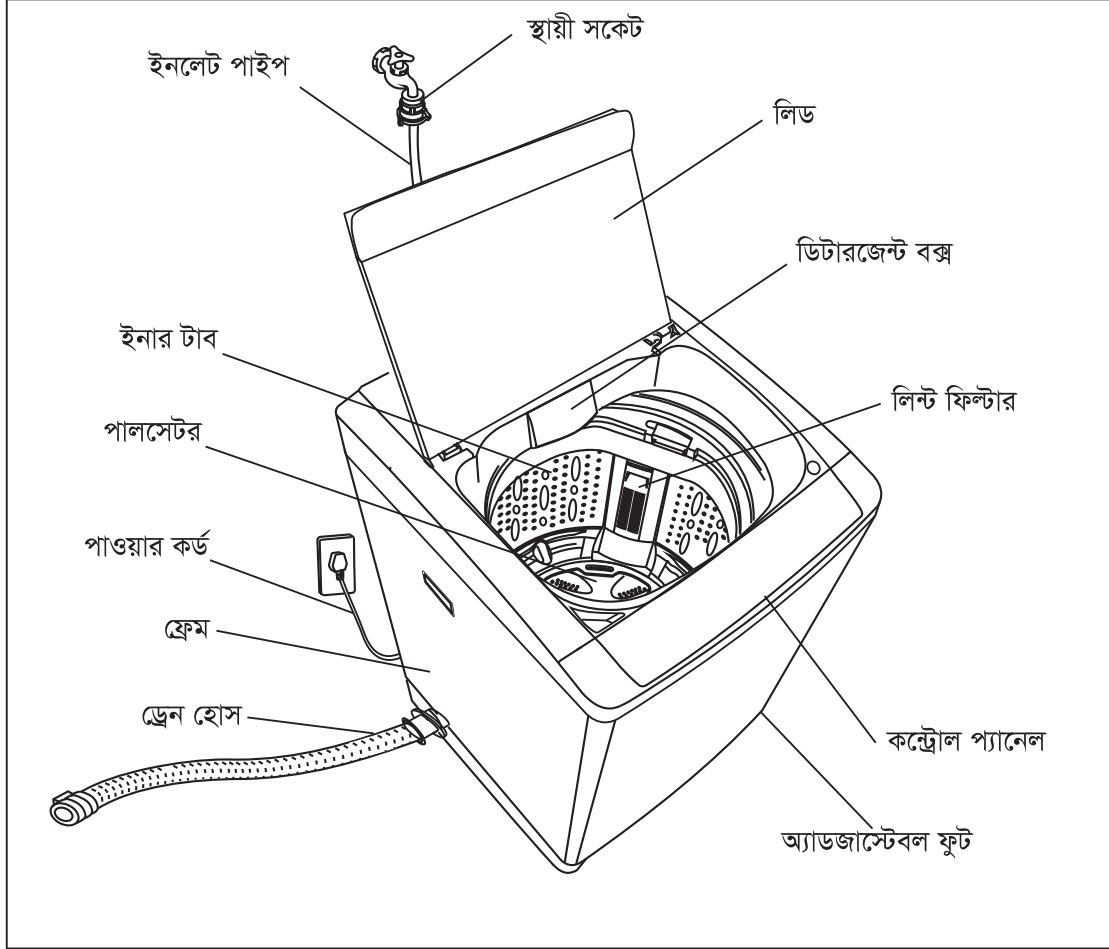

যন্ত্রাংশের বর্ণনা









আনুষঙ্গিক উপকরণ:

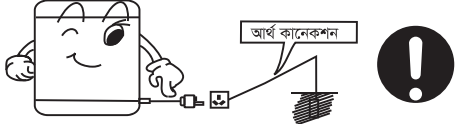

ইনলেট পাইপ	র্যাট মেশ	ব্যবহারবিধি	স্প্রিং ক্লাম্প, ড্রেন পাইপ
১টি	১টি	১টি	১টি

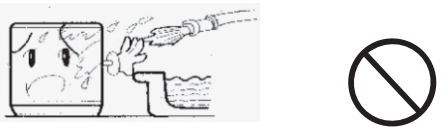

সাবধানতা

<p>সাবধান!</p> 	<p>এই চিহ্নটির মানে 'বিপজ্জনক'। এটি ওয়াশিং মেশিন ও ব্যবহারকারীর নিরাপত্তার জন্য। দয়া করে ওয়াশিং মেশিনটি নির্দেশনামতো পরিচালনা করুন, তা না হলে এটির ক্ষতি হতে পারে।</p>
<p>নিষিদ্ধ</p> 	<p>এই চিহ্নটির অর্থ নিষিদ্ধ অথবা ওয়াশিং মেশিনটির ক্ষতি করবে।</p>

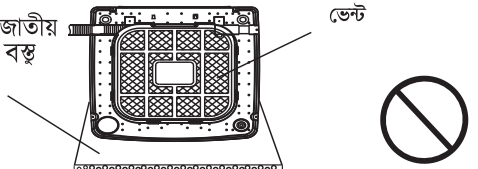



<p>সংযোগ দেওয়ার আগে নিশ্চিত হয়ে নিন আপনার বিদ্যুৎ লাইনে সঠিক আর্থ-কানেকশন আছে কিনা। সকেটটি হতে হবে উন্নতমানের এবং ২২০ ভোল্টেজ এসি, ৫০ হার্জের ৩ পিনের D টাইপ প্লাগ। ফিউজ ও সার্কিটব্রেকার (pf6A/16A) সহ আলাদা লাইনে বিদ্যুৎ সংযোগ নিন।</p> 	<p>প্লাগ খোলা ও পানির কল বন্ধ করার আগে বিদ্যুৎ সংযোগ বন্ধ করে নিন।</p> 
<p>খেয়াল রাখুন, বৈদ্যুতিক তার যেন বেশি মুচড়ে না যায় বা সুতার মতো জড়িয়ে না যায়। তার ও সকেট কোনোভাবে ক্ষতিগ্রস্ত হলে ওয়ালটনের অনুমোদিত সার্ভিস সেন্টারে যোগাযোগ করুন।</p> 	

<p>ওয়াশিং মেশিনটি সঁাতসেঁতে জায়গা বা বাথরুমে রাখবেন না। মেশিনটি কখনো পানিতে ওয়াশ করবেন না। এর কন্ট্রোল প্যানেলের ওপর ভেজা কাপড় রাখবেন না।</p> 	<p>৬৫ ডিগ্রি সেলসিয়াসের অধিক গরম পানি ব্যবহার করবেন না।</p> 
---	---

<p>কার্পেটে রাখার সময় খেয়াল রাখুন, ভেন্টের ছিদ্রগুলো যাতে বন্ধ হয়ে না যায়।</p> <p>কার্পেট জাতীয় নরম বস্তু</p> 	<p>বাঁকুনি প্রতিরোধের জন্য রেইনকোট, সাইকেল কভার ইত্যাদি ধোয়া থেকে বিরত থাকুন।</p> 
--	---

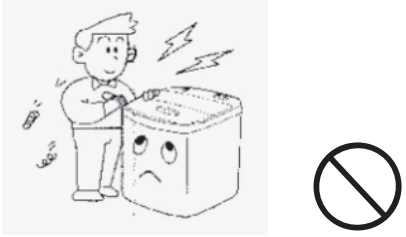
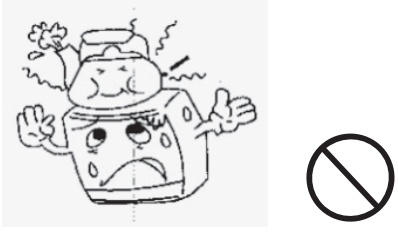
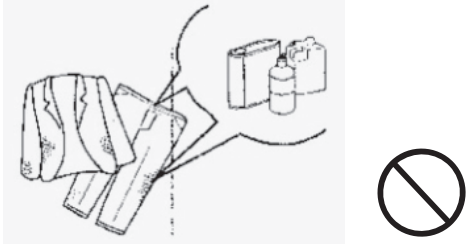
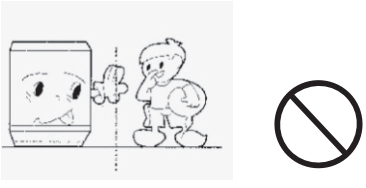
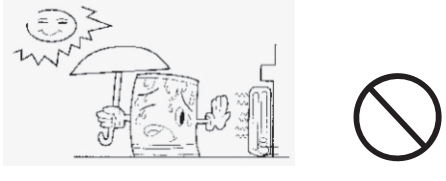
<p>সঠিক আর্থিং করা ছাড়া জাংশন বক্স ব্যবহার করবেন না। জোড়া দিয়ে বাড়তি তার ব্যবহার করবেন না।</p> 	
---	---

সাবধানতা

<p>ওয়াশিং অথবা স্পিনিং প্রসেস চলার সময় কখনো ওয়াশ লিড খুলবেন না। ওয়াটার টাবে হাত রাখবেন না।</p> 	<p>নিজে নিজে ওয়াশার মেরামত করবেন না। কোনো সমস্যা দেখা দিলে ওয়ালটন সার্ভিস সেন্টারে যোগাযোগ করুন।</p> 
<p>ওয়াশারের ওপর কোনো গরম বা ভারী জিনিস রাখবেন না।</p> 	<p>পেট্রল, অ্যালকোহল বা অন্য কোনো অর্গানিক সলভেন্টে ভেজা কাপড় ওয়াশ করবেন না।</p> 
<p>মেশিনের আশেপাশে শিশুদের খেলতে নিষেধ করুন।</p> 	<p>সরাসরি সূর্যের আলো, বৃষ্টির পানি ও তাপ থেকে মেশিনটি দূরে রাখুন।</p> 
<ol style="list-style-type: none"> ১. প্রতি ৫ বার ওয়াশের পর ম্যাজিক ফিল্টারটি পরিষ্কার করুন। ২. ফিল্টারটি বের করার আগে সকেট থেকে প্লাগ খুলে নিন। ৩. টাব থেকে পানি সরিয়ে ফেলুন। ৪. ছবির নির্দেশনামতো ফিল্টারটি খুলে পরিষ্কার করুন। ৫. পরিষ্কার হয়ে গেলে আবার ফিল্টারটি সংযোজন করুন।   	<p>ওয়াশিং মেশিনে পোশাক ঢোকানোর আগে পোশাকের পকেট খালি আছে কিনা নিশ্চিত হয়ে নিন। যেমন: কোনো কয়েন, কলম, টুথপিক, দেয়াশলাইয়ের কাঠি ইত্যাদি থাকলে তা বের করে নিন। এগুলো আপনার মেশিন ও কাপড়ের ক্ষতি করবে।</p>  <p>পানির কল ও ইনলেট খোলা আছে কিনা নিশ্চিত হয়ে নিন</p> <ul style="list-style-type: none"> ● সঠিক ও নিয়মিতভাবে পানি সরবরাহ করুন। ● ডিটারজেন্টের সঙ্গে কিছু সাবান ব্যবহার করা ভালো। ● নির্দেশিত মানসম্পন্ন ডিটারজেন্ট ব্যবহার করুন।

ইনস্টলেশন এবং অ্যাডজাস্টমেন্ট

১. ওয়াশিং মেশিনটি চালু ও অসমান জায়গায় সেট করবেন না।
২. সমান্তরাল ও সলিড মেঝেতে সেট করুন। চালু থাকাকালীন যাতে মেশিন না কাঁপে সেদিকে খেয়াল রাখুন।

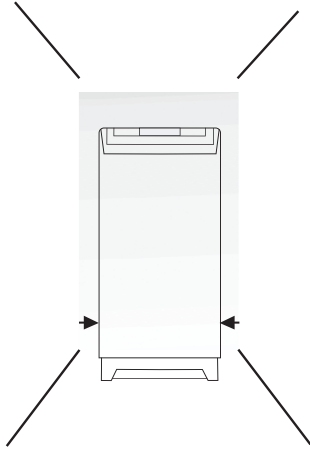
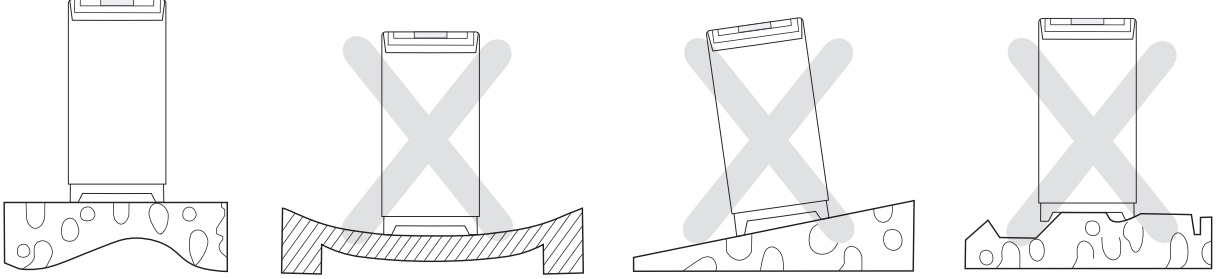

মেশিনটি দেয়াল থেকে সব দিকে কমপক্ষে ১০ সেন্টিমিটার দূরে রাখুন।

মেশিন চালানোর আগে ড্রেন হোসটি মেঝেতে পেতে রাখুন।

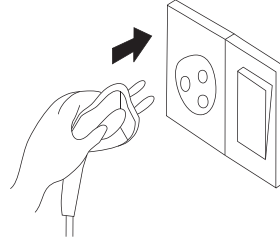

ওয়াশিং মেশিনে সরাসরি সকেট থেকে সংযোগ নিতে হবে। কাজ শেষে সব সময় মেশিনের সুইচ বন্ধ রাখুন।

- পাওয়ার কর্ড নষ্ট হয়ে গেলে অবশ্যই অনুমোদিত সেবাকর্মীকে দিয়ে পরিবর্তন করাবেন।
- কুশন অ্যাসেম্বলি কভারটি সরিয়ে ফেলুন।
- ট্রানজিট ব্র্যাকেট সরিয়ে ফেলুন।

প্যাকেজ খোলা:

- প্যাকেজটি খুলে ফেলুন এবং ওপরের ফোমসহ র‍্যাট মেশটি বের করে আনুন।
- ওয়াশ লিডটি খুলুন এবং যন্ত্রাংশগুলো বের করুন।
- ট্রান্সপোর্ট প্লাস্টিক বোর্ডসহ প্যাকেজের ভেতর রাখা সব জিনিস বের করে আনুন।

ওয়াশিং মেশিন সমন্বয়করণ:

- মেশিনের সামনের পায়ার নিয়ন্ত্রণযোগ্য (Adjustable)। সামনের দিকটি সামান্য ওপরে তুলুন এবং ঘুরিয়ে ঘুরিয়ে পায়ারগুলো ঠিক করে মেশিনটি সঠিক ও সমতলভাবে বসান।
- এরপর পায়ার নাটগুলো লক করে দিন (যদি পায়ার নাট থাকে)।
- চিত্রে প্রদর্শিত নিয়মে মেশিনটি আনুভূমিক (Horizontal) আছে কিনা।

ড্রেন পাইপ ব্যবহার

ড্রেন হোসের নির্দেশনা পরিবর্তন:



ড্রেনের বর্ধিতকরণ (ডাউন ড্রেন):

ড্রেন হোস বাড়ানো	উচ্চতা বাড়ানো	দৈর্ঘ্য বাড়ানো	 <p>দৈর্ঘ্য ১ মি: উপরে ৬ সে.মি. এর বেশি হওয়া যাবে না</p>
কেন্দ্রে ধাপ	৬ সে.মি. নিচে	১ মিটারের নিচে	
কেন্দ্রে কোনো ধাপ নেই	-	১ মিটারের নিচে	

ওয়াটার ইনলেট ইনস্টলেশন

সঠিক ওয়াটার ইনলেট:

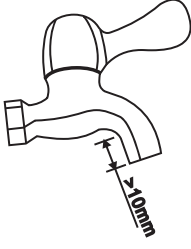
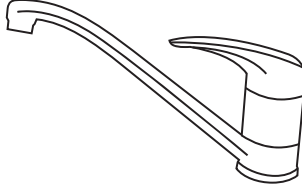
	<p>শুধু পানির কলের সার্কুলার ফ্রস সেকশনের ওপর অ্যাডাপ্টার ব্যবহার করুন।</p>	<p>উপবৃত্তাকার বা ষড়ভুজ আকৃতির কলের মুখ ব্যবহার করা যাবে না।</p> 
<p>পানির কলের মুখ মসৃণ হওয়া বাঞ্ছনীয়। এর ফ্রন্ট লেন্থ ১০ মিলিমিটারের বেশি হতে পারবে না।</p>		

পানির কলের সঙ্গে অ্যাডাপ্টারের সংযোগ:

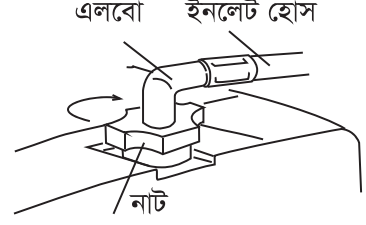
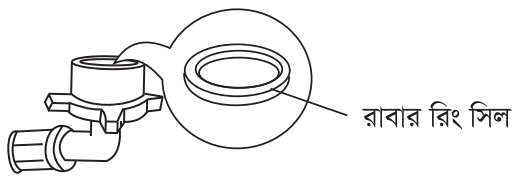
<p>ফোসেট (নল) সম্পর্কে</p> <p>ফোসেট সংযোগ:</p> <p>চিত্রে প্রদর্শিত উপায়ে রাবার রিং সিলিটি স্থাপন করুন।</p>	
<p>ইনলেট হোসটির অপর প্রান্তে রাবার গ্যাসকেটের উপর নাটটি রাখুন। চিত্রে নির্দেশিত উপায়ে ইনলেট হোসটি সেট করুন এবং এগুলোকে একসঙ্গে লাগিয়ে দিন।</p>	
<p>নোট:</p> <ul style="list-style-type: none">■ ইনলেট হোস মোচড়াবেন না।■ যদি লিক হয়ে পানি বের হয়, তাহলে রাবার রিং সিল করা নাটটি পরীক্ষা করুন।	

ওয়াটার ইনলেট ইনস্টলেশন

ওয়াশিং মেশিনে ইনলেট ওয়াটার পাইপ সংযোগ:

১. ওয়াটার গ্রুফ রিংটি বিচ্ছিন্ন করবেন না।
ওয়াশের আগে রিংটি ড্যামেজ হয়েছে কিনা,
পরীক্ষা করে নিন।
২. ওয়াটার ভল্ব পাইপ নাট দিয়ে আটকে দিন।
৩. নাটটি সঠিকভাবে লাগান।

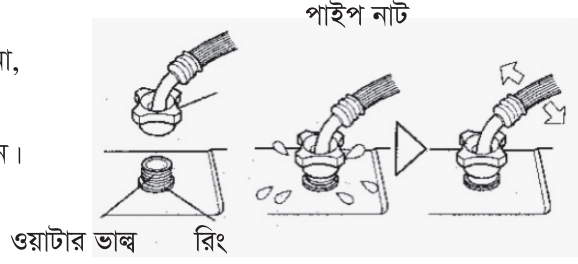

অ্যাডাপ্টারের সঙ্গে ইনলেট ওয়াটার পাইপ সংযোগ:

১. স্লাইডারটিকে নিচের দিকে চাপুন এবং
অ্যাডাপ্টারের মধ্যে পাইপটি ঢুকান।
২. লকিং লিভার কানেক্টরের সাথে আঁটকান এবং স্লাইডারটি
ছেড়ে দিন যতক্ষণ না শব্দ শোনা যায়।

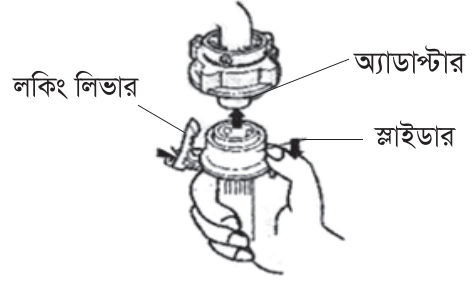

ওয়াটার ইনলেট পাইপ এবং পানির কল পরীক্ষা:

১. পাইপটি শক্তভাবে লেগেছে কিনা সহজভাবে
টেনে পরীক্ষা করুন।
২. কলটি খুলে কোনো লিক আছে কিনা পরীক্ষা করুন।
৩. প্রতিবার ওয়াশের পূর্বে নিশ্চিত করুন পাইপটি কলের
এবং ওয়াশিং মেশিনে সঠিকভাবে সংযুক্ত আছে।

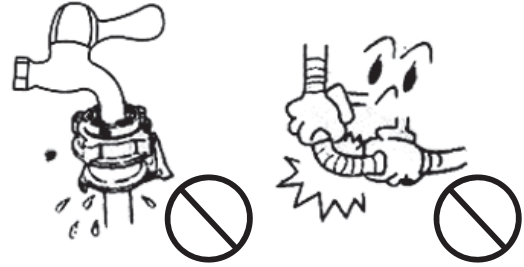

ইনলেট ওয়াটার পাইপ বিচ্ছিন্নকরণ:

১. পানির কল বন্ধ করুন।
২. লকিং লিভারটি ধরুন এবং স্লাইডারকে
নিচের দিকে চেপে পাইপটি নিচে নামান।

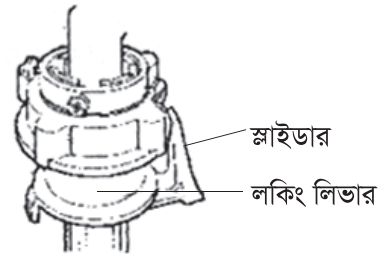

কন্ট্রোল প্যানেল এবং ফিচার

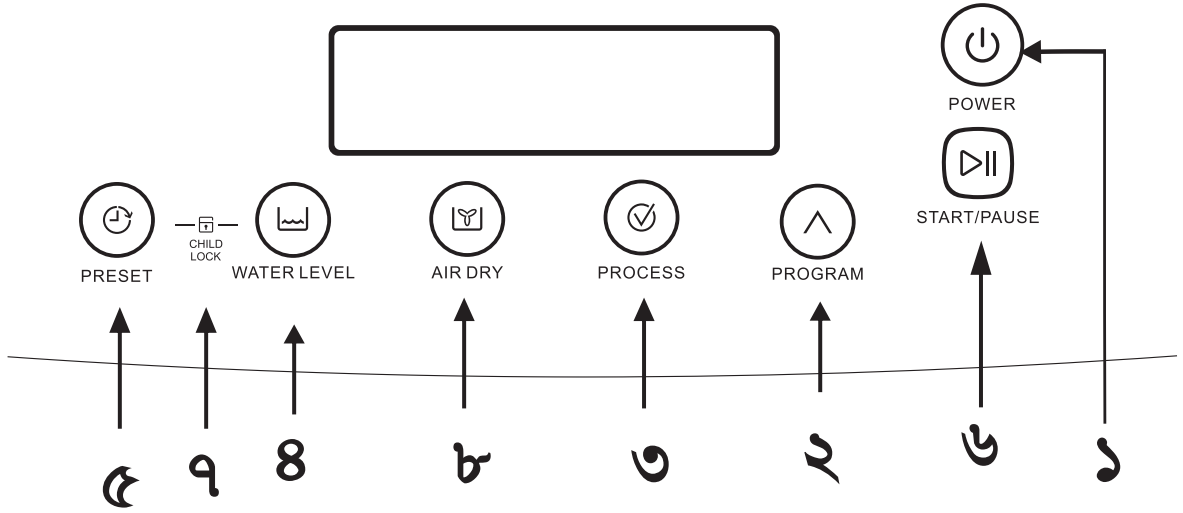

১. POWER বাটন:

ওয়াশিং মেশিনের পাওয়ার অন/অফ করতে এই বাটনটি চাপুন। মেশিন বন্ধ করে আবার চালু করতে চাইলে কমপক্ষে ৩ মিনিট অপেক্ষা করুন। ৩ মিনিটের আগে মেশিন চালু করবেন না। কাজ শেষে ওয়াশিং মেশিন স্বয়ংক্রিয়ভাবে বন্ধ হয়ে যাবে। আপনি যদি মেশিন চালু করার পর ১০ মিনিটের মধ্যে আর বাটন না চাপেন, তাহলে এটি স্বয়ংক্রিয়ভাবে বন্ধ হয়ে যাবে।

২. PROGRAM বাটন:

আপনার প্রয়োজনমতো প্রোগ্রাম বেছে নিতে এই বাটন চাপুন।

৩. PROCESS বাটন:

Process নির্বাচন করতে এই বাটন চাপুন।

৪. WATER LEVEL বাটন:

পানির স্তর নির্বাচন করতে এই বাটন চাপুন।

৫. PRESET (DELAY START) বাটন:

২-১৮ ঘণ্টা পর্যন্ত DELAY টাইম সেট করতে পারবেন।

৬. START/PAUSE বাটন:

ওয়াশিং মেশিন চালু/সাময়িক বিরতির জন্য এই বাটন চাপুন।

৭. CHILD LOCK:

Water Level ও Preset বাটন একসাথে চেপে Child Lock ফাংশন চালু করুন।

৮. AIR DRY বাটন:

AIR DRY ফাংশনটি নির্বাচনের জন্য এই বাটন চাপুন।

কার্যপ্রণালি

প্রথম ধাপ:

পাওয়ার বাটন (⏻) প্রেস করে ওয়াশিং মেশিনটি অন করুন।

দ্বিতীয় ধাপ: প্রোগ্রাম বাছাই

নরমাল, জেনারেল, স্ট্রং, স্পিডি, ওয়াটার রিকভারি, এয়ার ড্রাই, ক্লিন, জেন্টল, কিডস ক্লথ এই স্বয়ংক্রিয় প্রোগ্রামগুলো PROGRAM বাটন প্রেস করে নির্বিঘ্নে বেছে নিতে পারেন।



নোট:

প্রোগ্রাম বেছে নেওয়ার পর এয়ার ড্রাইয়ের সময় নির্বাচন করতে এই বাটন চাপতে হবে।



টাইমিং (মিনিট): ৩০-৬০-৯০-১০-২০

তৃতীয় ধাপ: ফাংশন বাছাই

সোক, ওয়াশ, রিনজ, স্পিন এর যেকোনো একটি নির্ধারণ করতে PROCESS বাটনটি চাপুন।

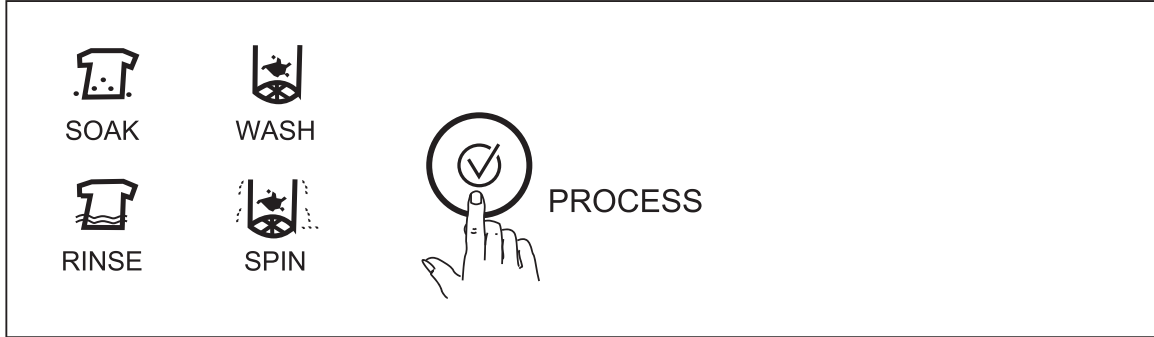

চতুর্থ ধাপ: পানির স্তর নির্বাচন

পরিমাণ অনুযায়ী যথাযথ পানির স্তর নির্বাচন করতে WATER LEVEL বাটন প্রেস করুন এবং তারপরে সংশ্লিষ্ট ইন্ডিকেটর ব্লিংক করবে।

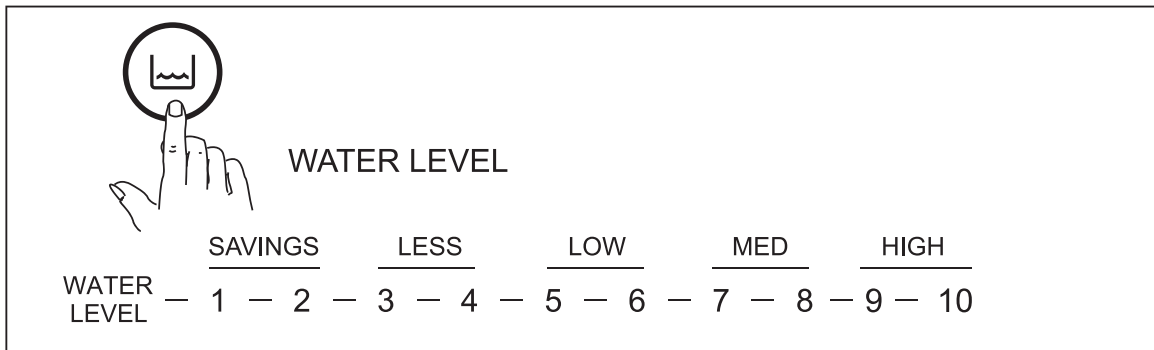

কার্যপ্রণালী

পঞ্চম ধাপ:

PRESET প্রিসেট

নির্দিষ্ট সময় সেট করে আপনি নির্ধারিত সময় পরেও কাজের নির্দেশনা দিতে পারেন। উল্লিখিত প্রোগ্রাম সেট করার জন্য Start/Pause বাটন প্রেস করার আগে Preset বাটনটি ক্রমাগত প্রেস করুন। ডিজিটাল ইন্ডিকেটরে আপনার নির্ধারিত সময় দেখালে আপনার ওয়াশ শেষ হবে। যেমন: আপনি যদি ৫ ঘণ্টা সময় Preset করেন, তাহলে ডিজিটাল ইন্ডিকেটরে ৫ ঘণ্টা দেখানো পর্যন্ত Preset বাটনটি প্রেস করুন।

ষষ্ঠ ধাপ:

Start/Pause বাটনটি চাপুন, মেশিন স্বয়ংক্রিয়ভাবে 'বাজ' শব্দ করে চালু হয়ে যাবে। ঢাকনা বন্ধ করুন, তা না হলে মেশিনটি অপারেট হবে না।

নোট:

মেশিনে প্রোগ্রাম চলমান অবস্থায় যদি তা পরিবর্তন করতে না চান, তবে প্রোগ্রাম স্থগিত করার জন্য প্রথমে Start/Pause বাটন চাপুন।

প্রোগ্রাম চলমান অবস্থায় আপনি চাইলে পানির পরিমাণ পরিবর্তন করতে পারবেন। পানির পরিমাণ বাড়ানোর নির্দেশনা দিলে মেশিনটি বন্ধ হয়ে নির্ধারিত পরিমাণ পানি নিয়ে পুনরায় স্বয়ংক্রিয়ভাবে চালু হবে।



ডিটারজেন্ট এবং পানির পরিমাণ

কাপড়ের ওজন	পানির পরিমাণ	লিকুইড ডিটারজেন্ট	পাউডার ডিটারজেন্ট
>৬ কেজি	হাই	১১০ মি.লি.	১১০ গ্রাম
৪-৬ কেজি	মিডিয়াম	৯০ মি.লি.	৯০ গ্রাম
২-৪ কেজি	লো	৭০ মি.লি.	৭০ গ্রাম
০-২ কেজি	লেস	৫০ মি.লি.	৫০ গ্রাম
০-১ কেজি	সেভিংস	৪০ মি.লি.	৪০ গ্রাম



নোট:

লিকুইড এবং পাউডার ডিটারজেন্টের পরিমাণ উল্লেখ করা হলো। যদি এছাড়াও আপনি অন্য কোনো ডিটারজেন্ট ব্যবহার করেন, তাহলে অবশ্যই উল্লিখিত পানি ও ডিটারজেন্টের সমন্বয়ের প্রতি খেয়াল করুন।

রক্ষণাবেক্ষণ

<p>প্রোগ্রাম সমাপ্তি: আপনি যে প্রোগ্রাম সেট করেছেন তা শেষ হয়ে গেলে মেশিনটি স্বয়ংক্রিয়ভাবে একটি 'বাজ' শব্দ করবে।</p>	<p>শেল রক্ষণাবেক্ষণ: প্রতিবার ব্যবহারের পরে মেশিনটি নরম শুকনো কাপড় দিয়ে মুছে ফেলুন। এটি পরিষ্কারের জন্য সোডা বা ব্লিচের মতো কোনো পরিষ্কারক ব্যবহার করা থেকে বিরত থাকুন।</p> 
<p>ম্যাজিক ফিল্টার পরিষ্কারকরণ: ওয়াশের পূর্বে অবশ্যই ম্যাজিক ফিল্টার সেট করে নিন। প্রতি পাঁচ (৫) ওয়াশের পরে চিত্রে প্রদর্শিত উপায়ে ম্যাজিক ফিল্টারটি পরিষ্কার করে নিন।</p> 	<p>ইনলেট মাউস পরিষ্কারকরণ: যদি ইনলেট ফিল্টার ব্লক হয়ে যায়, অনুগ্রহপূর্বক তা পরিষ্কার করে নিন।</p> 

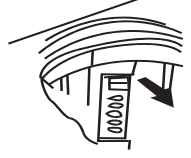
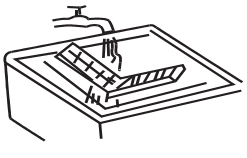
প্রতি ৫ বার ওয়াশের পর লিন্ট ফিল্টার পরিষ্কার:

<p>১. চিত্রে তির চিহ্নিত নির্দেশনা অনুযায়ী লিন্ট ফিল্টারটি টানুন।</p> 	<p>২. লিন্ট ফিল্টারটি খুলুন এবং ধীরে ধীরে পুরোটাই পরিষ্কার করে পুনরায় বন্ধ করে দিন।</p> 	<p>৩. পুনরায় ফিল্টারটি চিত্রে তির চিহ্নিত নির্দেশনা অনুযায়ী ইনস্টল করুন।</p> 
--	--	--

ওয়াটার ইনলেট ফিল্টার পরিষ্কারকরণ:

- নির্দিষ্ট সময় পর ওয়াটার ইনলেট ফিল্টার পরিষ্কার করুন।
- ওয়াল সকেট থেকে পাওয়ার প্লাগ খুলে ফেলুন।
- ওয়াটার ট্যাপ বন্ধ করুন।
- ইনলেট হোসটি আলাদা করুন এবং জালি ফিল্টার খুলে ফেলুন।
- পুরোনো টুথব্রাশ দিয়ে ফিল্টারটি পরিষ্কার করে আবার সেট করুন।

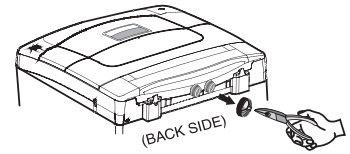

সমস্যা চিহ্নিতকরণ

বিভিন্ন সমস্যা চিহ্নিতকরণের জন্য লক্ষণীয় বিষয়সমূহ:



ওয়াশিং মেশিনটি চলছে না

- ওয়াটার ট্যাপ কি চালু আছে?
- পাওয়ার কর্ডটি সঠিকভাবে লাগানো আছে কি?
- পাওয়ার সাপ্লাই অন আছে কি?
- ফিউজটি ঠিক আছে কি?
- পানির পরিমাণ ঠিক আছে কি?

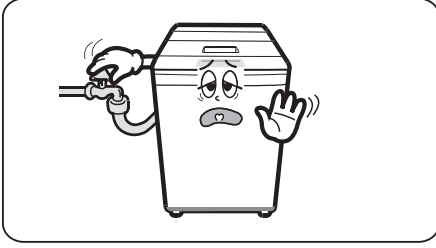

মেশিনে কোনো পানি প্রবেশ করছে না

- ওয়াটার ট্যাপ খোলা আছে কি?
- ওয়াটার সাপ্লাই বাধাগ্রস্ত হয়েছে কি?
- ওয়াটার ইনলেট হোসে কোনো কিছু জমে আছে কি?
- ওয়াটার ট্যাপ কি বরফ হয়ে আছে?
- যদি ২৫ মিনিটের মধ্যে স্বাভাবিক ওয়াটার সাপ্লাই চালু না হয়, তাহলে একটি অ্যালার্ম বাজবে।



মেশিন থেকে পানি নিষ্কাশন হচ্ছে না

- ড্রেন পাইপ স্বাভাবিক অবস্থায় আছে কি?
- ড্রেইন পাইপের পানি জমে গিয়েছে কি?
- ড্রেইন পাইপে ময়লা আটকে আছে কি?
- ৭ মিনিটের মধ্যে পানি নিষ্কাশন না হলে অ্যালার্মটি বেজে উঠবে।



স্পিন সাইকেল সঠিকভাবে কাজ করছে না

- ওয়াশিং ব্যারলে কাপড়গুলো গোছানোভাবে আছে কি?
- ওয়াশিং মেশিনটি স্থির এবং দাঁড়ানো আছে কি?
- ওয়াশিং মেশিনের টপ কভার কি বন্ধ আছে?

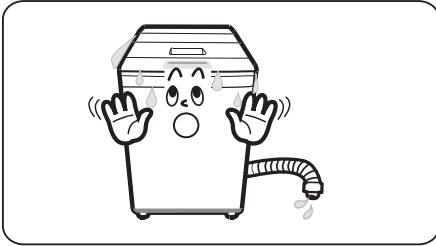

পাওয়ার সাপ্লাই বন্ধ করা যাচ্ছে না

- যদি ডিসপ্লিতে এরর (Error) ফ্ল্যাগ দেখায় তাহলে অনুমোদিত সার্ভিস সেন্টারে যোগাযোগ করুন।

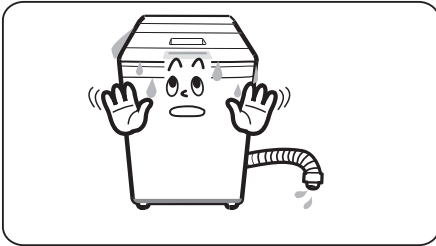

মেশিনের পানিতে ওভার ফ্লো হচ্ছে

- মেশিন থেকে পানি বের করার ব্যবস্থা করুন।
- যদি ডিসপ্লিতে এরর (Error) ফ্ল্যাগ দেখায় তাহলে অনুমোদিত সার্ভিস সেন্টারে যোগাযোগ করুন।

সমস্যা চিহ্নিতকরণ

স্বয়ংক্রিয় অ্যালার্ম

ডিজিটাল ডিসপ্লে	সমস্যা	সমাধানের কৌশল
E0	ওয়াশ টাবে পানি ঢুকছে না	দেখুন পানির কল চালু আছে কিনা অথবা পানির সংযোগ ঠিক আছে কিনা যদি সমস্যা সমাধান না হয় আমাদের সার্ভিস সেন্টারে যোগাযোগ করুন।
E1	পানি ড্রেন হচ্ছে না	দেখুন ড্রেন পাইপ অনেক উঁচুতে আছে কিনা অথবা ড্রেন পাইপে কিছু আটকে আছে কিনা।
E2	ভারসাম্যহীন লোড	ঢাকনা খুলে পুনরায় সমন্বয় করে কাপড় লোড করুন।
E3	ঢাকনা খোলা	ঢাকনা ভালোভাবে লাগান।
E4	ওয়াটার সেন্সর অস্বাভাবিক	আমাদের সার্ভিস সেন্টারে যোগাযোগ করুন।
E6	চাইল্ড লক ফাংশন সেট করার পরেও ঢাকনা খোলা	ঢাকনা ভালোভাবে লাগান।

যেকোনো সার্ভিস/তথ্যের জন্য যোগাযোগ করুন: হেল্পলাইন-১৬২৬৭

ফিচারস

ফাজি লজিক: কাপড়ের সাইজ, ময়লা ও ওজন অনুযায়ী মেশিনটি স্বয়ংক্রিয়ভাবে প্রোগ্রাম/প্রসেস/ওয়াটার লেভেল এবং পরিষ্কারকরণ সাইকেল নির্ধারণ করে।

মেমোরি ব্যাকআপ: মেশিন চলাকালে পাওয়ার বন্ধ হয়ে গিয়ে পুনরায় তা চালু হলে মেশিনটি মেমোরি ব্যাকআপের মাধ্যমে বন্ধ হয়ে যাওয়া অবস্থা হতে কাজ শুরু করে।

এলইডি ডিসপ্লে: ইন্টেলিজেন্ট সেন্ট্রাল ডিজিটাল এলইডি ডিসপ্লেতে আপনি মেশিনের অপারেশন স্পষ্টভাবে দেখতে পারবেন।

Delay Start: ২-১৮ ঘণ্টা পর্যন্ত Delay Start টাইম সেট করতে পারবেন। এতে মেশিনটি নির্দিষ্ট টাইম পরে কাজ শুরু করবে।

ক্রিস্টাল ড্রাম: এই বিশেষ ডিজাইনের মেশিনটি কোয়ালিটি ওয়াশে সাহায্য করে।

এয়ার ড্রাই: এয়ার ড্রাই ফাংশন সিলেক্ট করার জন্য প্রোগ্রাম প্রেস করুন।

আইএমডি (IMD): আইএমডি মানে 'ইন-মোল্ড ডেকোরেশন'। এই প্রযুক্তি প্যানেলকে সব সময় চকচকে রাখে।

চাইল্ড লক: মেশিন চলাকালে Water Level ও Preset বাটন একসঙ্গে চেপে চাইল্ড লক ফাংশন দেখা যেতে পারে।

বাবল ওয়াশ: সাবানের ফেনা ভেজা কাপড়ে ঘর্ষণের মাধ্যমে কাপড় ভালোভাবে ওয়াশ করা যায়।

স্পেসিফিকেশন

মডেল	WWM-ATG70/ WWM-ATV70	WWM-ATG80/ WWM-ATV80	WWM-ATG90/ WWM-ATV90
পাওয়ার	220V/50Hz	220V/50Hz	220V/50Hz
ওয়াশ/স্পিন ক্যাপাসিটি	7kg	8kg	9kg
ইনপুট পাওয়ার(W)	420W	420W	420W
ইনলেট ওয়াটার প্রেশার	0.03Mpa~0.85Mpa	0.03Mpa~0.85Mpa	0.03Mpa~.85Mpa
ওয়াটারপ্রুভ লেভেল	IPX4	IPX4	IPX4
ডাইমেনশন(mm)	570 x 580 x 950mm (L x W x H)	570 x 580 x 950mm (L x W x H)	570 x 580 x 985mm (L x W x H)
এন.ডব্লিউ/জি.ডব্লিউ (N.W/G.W)	32kg/37kg	32kg/37kg	34kg/39kg
শব্দ (Noise)	Wash Noise: ≤62dB Spin Noise: ≥72dB	Wash Noise: ≤62dB Spin Noise: ≥72dB	Wash Noise: ≤62dB Spin Noise: ≥72dB

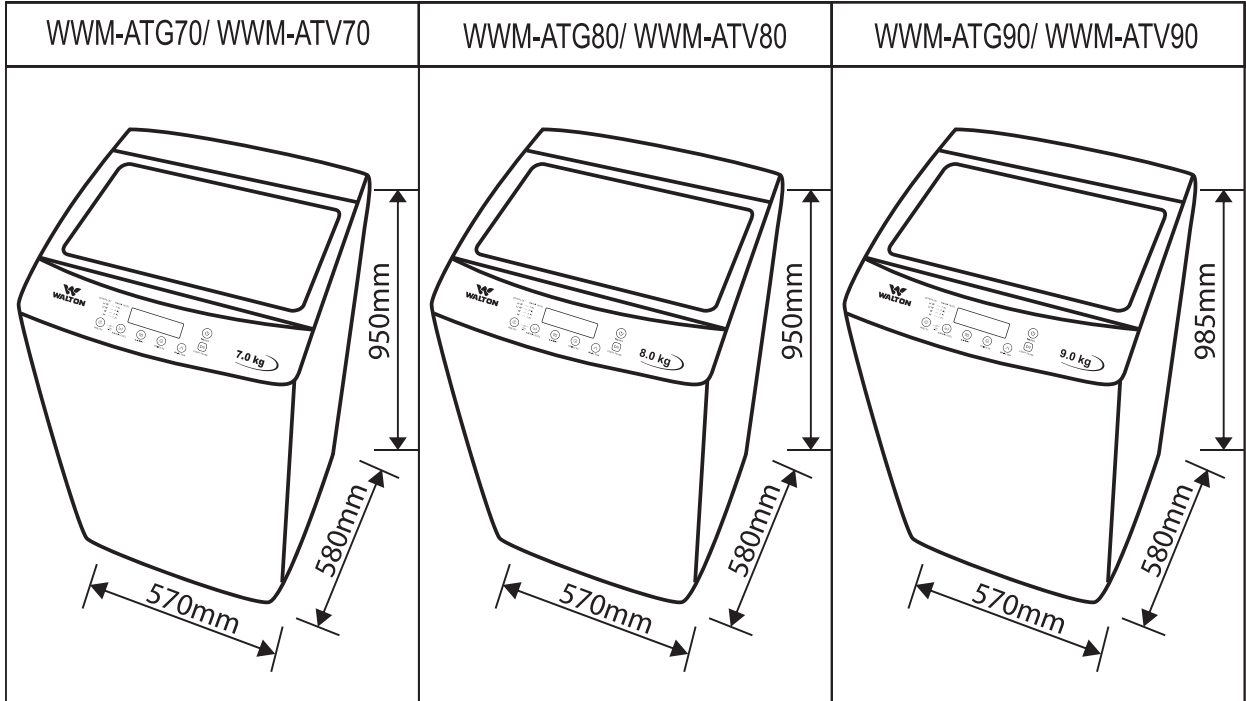

সেফটি অ্যালার্ম

- পাওয়ার কর্ড সংযোগ দেওয়ার আগে নিশ্চিত হয়ে নিন আপনার বৈদ্যুতিক সংযোগে সঠিকভাবে আর্থিং করা আছে কিনা।
- ওয়াশিং মেশিনটি অবশ্যই আর্থ করা থাকতে হবে।
- আলাদা তার ব্যবহার করবেন না। বিশেষ মানসম্পন্ন সকেট ব্যবহার করুন।

ওয়াশিং মেশিন ব্যবহারের গুরুত্বপূর্ণ নির্দেশনাবলি

- কিছুদিন পরপর ওয়াশিং মেশিনের লিন্ট ফিল্টার পরিষ্কার করতে হবে।
- কিছুদিন পরপর ওয়াশিং মেশিনের ড্রাম পরিষ্কার করতে হবে।
- জিন্স প্যান্ট, জ্যাকেট ওয়াশের ক্ষেত্রে ধাতব বোতাম আটকিয়ে অথবা কাপড় উল্টিয়ে ওয়াশ করতে হবে যেন ধাতব বোতাম ওয়াশিং মেশিনের ড্রামের সংস্পর্শে কম আসে।
- জিন্স প্যান্ট, জ্যাকেট, কম্বল অথবা ভারী এবং মোটা কাপড়ের সাথে পাতলা কাপড় যেমন পাঞ্জাবি, গামছা, ওড়না ইত্যাদি ওয়াশ না করাই ভালো। এতে ভারী কাপড়ের ধাক্কায় পাতলা কাপড় ছিঁড়ে যেতে পারে।
- যে সকল কাপড় থেকে অতিরিক্ত রং উঠে সেই সকল কাপড় আলাদা ওয়াশ করাই উত্তম। নতুবা এক কাপড়ের রং অন্য কাপড়ে লাগতে পারে।
- কাপড় ওয়াশের পূর্বে কাপড়ের পকেটে কিছু আছে কি না তা ভালোভাবে দেখে নিতে হবে। যেমন টিস্যু, কাগজ, টাকা, কয়েন ইত্যাদি।
- কাপড়ের পরিমাণ অনুযায়ী মেশিনের ওয়াটার লেভেল সেট করণ এবং ডিটারজেন্ট বাক্সে পরিমাণমতো ডিটারজেন্ট দিন।
- ওয়াশিং মেশিন ব্যবহারে যেকোনো সমস্যায় নিকটস্থ সার্ভিস পয়েন্টে অথবা আমাদের কাস্টমার সার্ভিসে যোগাযোগ করুন।

ওয়ারেন্টির শর্তসমূহ

- ওয়ারেন্টি কার্ড ও প্রোডাক্টের সিরিয়াল নম্বর ভিন্ন হলে, প্রোডাক্টের সিরিয়াল নম্বর ইচ্ছাকৃতভাবে নষ্ট করে ফেললে/বিকৃত করা হলে ওয়ারেন্টি প্রযোজ্য হবে না।
- গ্রাহকের পণ্যটি কোনো রকম ট্যাপ খাওয়া, স্ক্র্যাচ, এসি কর্ড/সকেট পুড়ে গেলে রিপ্লেসমেন্ট দেওয়া হবে না। সেক্ষেত্রে সার্ভিসের নীতিমালা অনুযায়ী সার্ভিস দেওয়া হবে।
- প্রাকৃতিক দুর্যোগ (বন্যা, ভূমিকম্প, বজ্রপাত ইত্যাদি), ইলেকট্রিক ত্রুটি, অননুমোদিত ব্যক্তি দ্বারা মেরামত করা হলে, অবহেলা/দুর্ঘটনাবশত বাহ্যিক ক্ষতি সাধিত হলে এবং লিকুইড ড্যামেজ হলে ওয়ারেন্টি প্রযোজ্য হবে না।
- এই ওয়ারেন্টি কার্ডটি শুধুমাত্র উৎপাদনগত ত্রুটি এবং যদি এটি ওয়াশিং মেশিনের ব্যবহারবিধি অনুযায়ী রক্ষণাবেক্ষণ করা হয় তবেই প্রযোজ্য। পণ্য ক্রয়ের তারিখ হতে ওয়ারেন্টি কার্যকর করা হবে।
- এই ওয়াশিং মেশিনটি গৃহস্থালি কাজের জন্য। বাণিজ্যিক ব্যবহারে (বার্ষিক ২২০ সাইকেলের বেশি) সব ধরনের ওয়ারেন্টি বাতিল হবে। ওয়াশিং মেশিনটি গৃহস্থালি ব্যতীত অন্য কোথাও (পাবলিক টয়লেট, লজিং হাউজ, ডরমিটরি, লন্ড্রি শপ, হাসপাতাল ইত্যাদি) ইনস্টল করা হলে এর রিপেয়ার কাজ বা ত্রুটিপূর্ণ যন্ত্রাংশ পরিবর্তনের জন্য প্রয়োজনীয় পরিবহন খরচ ক্রেতা নিজে বহন করবেন।
- সৌন্দর্যবর্ধক প্লাস্টিক/ কাচের তৈরি/পাইপিং/ কনজিউমএবল এমন যন্ত্রাংশ বা উপকরণ ওয়ারেন্টির আওতামুক্ত।
- কিছু প্রোডাক্টের ক্ষেত্রে নিয়মিত রক্ষণাবেক্ষণ এবং পরিষ্কারকরণ জরুরি। ওয়ারেন্টির আওতাভুক্ত না হলে কিছু রক্ষণাবেক্ষণ (ইউজার ম্যানুয়াল অনুসারে) সংক্রান্ত কাজ মূল্য পরিশোধ সাপেক্ষ।
- ইঁদুর, পিঁপড়া, তেলাপোকা অথবা অন্যান্য প্রাণী বা কীটপতঙ্গের দ্বারা সৃষ্ট ক্ষতির ক্ষেত্রে ওয়ারেন্টি প্রযোজ্য নয়।
- গৃহস্থালির ওয়্যারিং জনিত ঘটনা ইঁদুর দ্বারা ওয়্যারিং হারনেস কেটে ফেলা, মেশিনে কয়েন বা বাইরের কোনো কিছুর উপস্থিতি, ময়লা-আবর্জনা দ্বারা আটকে যাওয়া এ জাতীয় সমস্যা থেকে সৃষ্ট ক্ষতির ক্ষেত্রে ওয়ারেন্টি প্রযোজ্য নয়।

ওয়ালটিন কার্ডামো

মেইন পার্টস (মোটরস)	স্পেয়ার পার্টস	বিক্রয় পরবর্তী সেবা
৫ বছর	১ বছর	২ বছর (১ বছর ফ্রি হোম সার্ভিস)

গ্রাহকের নাম :

ঠিকানা :

টেলিফোন/মোবাইল নম্বর : ই-মেইল:

বিক্রয়ের তারিখ

দিন	মাস	বছর

বারকোড নম্বর

পরিবেশক/বিক্রেতা :

ক্রতার স্বাক্ষর

পরিবেশক/বিক্রেতার সিল এবং স্বাক্ষর

রিপ্লেসমেন্টের ক্ষেত্রে প্রযোজ্য

রিপ্লেসমেন্টের তারিখ

দ্রষ্টব্য: অবশ্যই অনলাইন রেজিস্ট্রেশন নিশ্চিত করতে হবে। এই ওয়ালটিন দুর্ঘটনা, বৈদ্যুতিক ত্রুটি, প্রাকৃতিক দুর্যোগ বা অবহেলার কারণে কোনো ক্ষতির জন্য প্রযোজ্য হবে না এবং কর্তৃপক্ষ কোনো নোটিশ ছাড়াই ওয়ালটিনের মেয়াদ পরিবর্তন, পরিবর্ধন, সংশোধন বা বাতিল করার ক্ষমতা রাখেন। এই ওয়াশিং মেশিনটি গৃহস্থালি কাজের জন্য। বাণিজ্যিক ব্যবহারে (বার্ষিক ২২০ সাইকেলের বেশি) সব ধরনের ওয়ালটিন বাতিল হবে।

গ্রাহকের নাম :

ঠিকানা :

টেলিফোন/মোবাইল নম্বর :

বিক্রয়ের তারিখ:

রিপ্লেসমেন্টের তারিখ :

রিপ্লেসমেন্টকৃত প্রোডাক্ট বারকোড নম্বর



সকলের জন্য উন্নত বিক্রয়োর গ্রাহকসেবা নিশ্চিত করার লক্ষ্যে
ঠিকানা ও অন্যান্য তথ্য পরিবর্তন হতে পারে।

কাস্টমার সার্ভিস ম্যানেজমেন্ট (কর্পোরেট অফিস)

প্লট-১০৮৮, ব্লক-আই, সাবরিনা সোবহান ৫ম এভিনিউ, বসুন্ধরা, ভাটারা, ঢাকা-১২২৯

যেকোনো সার্ভিস/তথ্যের জন্য যোগাযোগ করুন: হেল্পলাইন-১৬২৬৭, ০৯৬১২৩১৬২৬৭ (চার্জ প্রযোজ্য)
০৮০০০০১৬২৬৭ (টোল ফ্রি), সকাল ৭টা থেকে রাত ১১টা পর্যন্ত, ই-মেইল: support@waltonbd.com